

La gamme ÉLISE+ dispose d'arguments économiques et techniques, elle saura répondre à vos exigences de modularité et d'adaptabilité. Faites-vous plaisir en associant les éléments de votre choix et complétez votre environnement avec un classement ou des accessoires coordonnés.

ÉLISE+ vous propose au choix des piétements fixes ou réglables pour une meilleure ergonomie de votre poste de travail.



Toute la gamme ÉLISE sauf plateaux CFA, PT et GC (délai 3 semaines)



5 GARANTIE ans



Plateaux Mélaminé

- Épaisseur 25 mm.
- Chant droit ABS plaqué 2 mm.
- Passe-câbles intégrés.

Structures et piétements

- Piétement fixe hauteur 73 cm (hauteur sous plateau 70,5 cm).
- Structure autoporteuse en acier, revêtement époxy.
- Goulotte de câblage horizontale structurelle.
- Cache de piétement amovible pour le câblage vertical.
- En option, piétement réglable en hauteur de 67 à 82 cm (voir page 14).



Variante avec 3e niveau



Ensemble composé de 1 poste droit 160 (Réf. ELE 16),
 1 écran de séparation mélaminé (Réf. ESM 16),
 1 Classeur latéral (Réf. CBTH 1T).
 Finition Blanc et Vert Anis.

POSTES DROITS

Notre gamme de bureaux droits vous offre 5 largeurs différentes. Simples et économiques les plans droits vous permettent d'aménager aisément votre espace de travail.

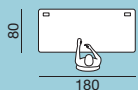

Poste droit 180 (Réf. ELE 18)
équipé d'un voile de fond métal (Réf. YVF 15).
Finition Blanc.

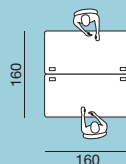

Ensemble composé de 2 postes droits (Réf. ELE 16),
1 écran de séparation mélaminé (Réf. ESM 16),
1 caisson mobile métal 2 tiroirs (Réf. CS 2T).
Finition Blanc.



POSTES COMPACTS 90°

Fonctionnalités et ergonomie sont les caractéristiques auxquelles répondent les postes compacts 90°. Ils intègrent un retour pouvant recevoir un caisson hauteur bureau et des plans d'extension.

Deux largeurs vous sont proposées : 160 ou 180 cm.



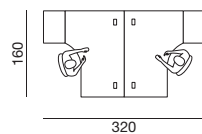

Ensemble composé de 2 postes compacts 90° (Réf. ELE 9016 D/G),
 1 écran de séparation (Réf. ERTI C 16) + jeu de pinces médianes,
 2 caissons métal hauteur de bureau (Réf. CHBF 60 3T),
 2 retours pour caisson porteur (Réf. ELE 56 CP).
 Finition Merisier Naturel.

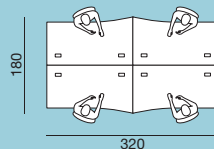

Ensemble composé de 4 postes vagues (Réf. ELE 1609 V D/G),
 2 écrans de séparation (Réf. ESM 16),
 4 caissons mobiles bois 1 tiroirs (Réf. CMBL 1T).
 Finition Érable Naturel

POSTES VAGUES

Les postes vagues permettent de multiples configurations avec ou sans retours ou extensions, ils répondront à toutes vos problématiques d'aménagements. Deux largeurs vous sont proposées : 140 ou 160 cm

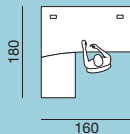

Ensemble composé de 1 poste vague (Réf. ELE 1609 VG),
1 retour vague (Réf. ELE 96 VG CP),
1 caisson hauteur de bureau métal (Réf. CHBF 60 3T).
Finition Pommier Royal.



POSTES **COMPACTS 90°**

Les postes compact 90° conviennent parfaitement à une utilisation individuelle ou en pôle de 2 ou 4 postes.

Deux largeurs vous sont proposées : 160 ou 180 cm

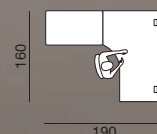

Ensemble composé de 1 poste compact 90° 160 (Réf. ELE 9016 G),
1 retour (Réf. ELE 86 CP),
1 caisson hauteur de bureau métal (CHBF 60 3T).
1 Voile de fond Bois (Réf. YVF 13).
Finition Merisier Naturel.

PIÉTEMENTS

En acier peint époxy Blanc (01), Argent (29) ou Anthracite (27).

Avec piétements fixes les postes sont à une hauteur de 73 cm.

La gamme ÉLISE existe également avec des piétements réglables en hauteur de 67 à 82 cm.

Le blocage s'effectue par serrage de vis assurant une excellente stabilité.

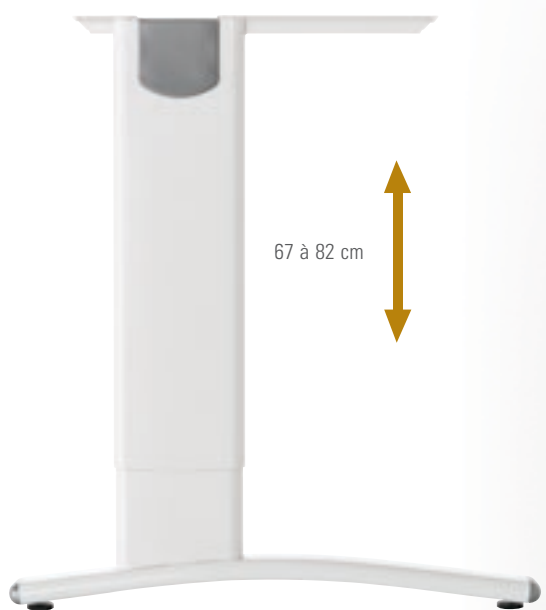

VOILES DE FOND

Tous les bureaux peuvent recevoir un voile de fond en option. Plusieurs finitions sont disponibles. Choisissez votre voile de fond (métal, translucide ou mélaminé) en fonction de la largeur des postes de travail :

Pour les références : ELE 12 et ELE 120 SY

Voile de fond largeur : 70 cm.

Réf. YVF 07 01 / 27 / 29

Réf. YVF 07 TRANS

Réf. YVF 07 BOIS

Pour les références : ELE 14, ELE 1409 V et ELE 120 D/G

Voile de fond largeur : 110 cm.

Réf. YVF 11 01 / 27 / 29

Réf. YVF 11 TRANS

Réf. YVF 11 BOIS

Pour les références L 160 cm : ELE 9018 CB D/G et ELE 9020 D/G

Voile de fond largeur : 130 cm.

Réf. YVF 13 01 / 27 / 29

Réf. YVF 13 TRANS

Réf. YVF 13 BOIS

Pour les références : ELE 18 et ELE 9018 D/G

Voile de fond largeur : 150 cm.

Réf. YVF 15 01 / 27 / 29

Réf. YVF 15 TRANS

Réf. YVF 15 BOIS



Voile de fond en métal perforé
Blanc (01) Argent (29) ou Anthracite (27)



Voile de fond translucide
(TRANS)



Voile de fond mélaminé
(EN, PR, BM, CFN, MN, CFA, PT ou GC)



ÉLECTRIFICATION

Très simple à mettre en œuvre.

- Verticalement : passage de câbles intégré dans le pied et facilement accessible grâce au cache extérieur amovible.
- Horizontalement : la large goulotte semi-ouverte permet la libre circulation et le stockage des câbles ainsi que l'intégration de boîtiers électriques. La sortie des câbles peut s'effectuer par les obturateurs des plateaux.

ÉLISE+

STOCK

Toute la gamme ÉLISE+
sauf plateaux Mélaminé CFA,
PT et GC (délai 3 semaines)



5 GARANTIE
ans

Plateaux (Stock)



EN Érable Naturel



PR Pommier Royal

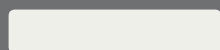

BM Blanc



CFN Chêne Fil Naturel



MN Merisier Naturel

Plateaux

(délai 3 semaines)



CFA Chêne Fil Ambré



PT Poirier de Toscane

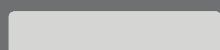

GC Gris Clair

Structures (Stock)

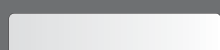

01 Blanc



29 Argent

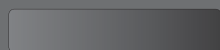

27 Anthracite

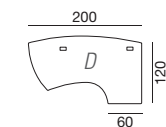
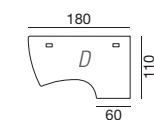
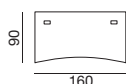
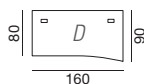
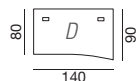
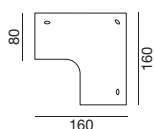
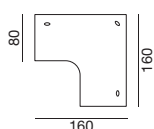
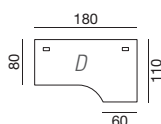
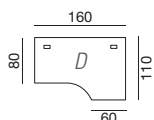
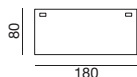
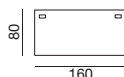
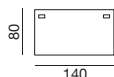
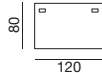

	Référence		
Postes droits			
L 80 cm	ELE 08		▲
L 120 cm	ELE 12		▲
L 140 cm	ELE 14		▲
L 160 cm	ELE 16		▲
L 180 cm	ELE 18		▲

	Référence		
Compacts 90° (1)			
L 160 cm	ELE 9016 (D ou G)		▲
L 180 cm	ELE 9018 (D ou G)		▲

	Référence		
Compact 90° Symétrique retour 80 (L 160 cm - Structure D ou G)			
L 160 cm	ELE 1616		■
Compact 90° Symétrique retour 80 (L 160 cm - Structure symétrique)			
L 160 cm	ELE 1616 SY		

	Référence		
Compact 90° Vague (L 140 cm - structure D ou G)			
L 140 cm	ELE 1409 V (D ou G)		▲
Compact 90° Vague (L 160 cm - structure D ou G)			
L 160 cm	ELE 1609 V (D ou G)		▲

	Référence		
Poste droit Double Vague (L 160 cm)			
L 160 cm	ELE 1609 DV		▲
Compact 90° courbe (1) (L 180 cm - structure 160 cm D ou G)			
L 180 cm	ELE 9018 CB (D ou G)		▲
Compact 90° intégral (1) (L 200 cm - structure 160 cm D ou G)			
L 200 cm	ELE 9020 (D ou G)		▲

(1) Si compact sans retour, ajouter un pied de renfort.

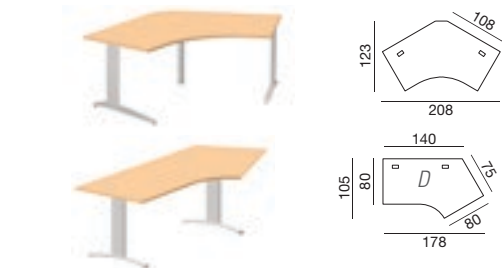

	Référence		
Compact 120° Symétrique retour 80 (L 120 cm, structure symétrique)			
	ELE 120 SY		
Compact 120° retour 80 (structure 140 cm, D ou G)			
	ELE 120 (D ou G)		▲

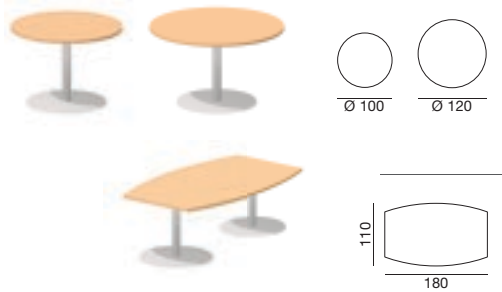

	Référence		
Table ronde			
Pied corolle (Ø 100 cm)	ELE TR 101		
Table ronde			
Pied corolle (Ø 120 cm)	ELE TR 121		
Table tonneau 2 pieds corolle (L 180 cm)			
L 180 cm	ELE TTC 1811		

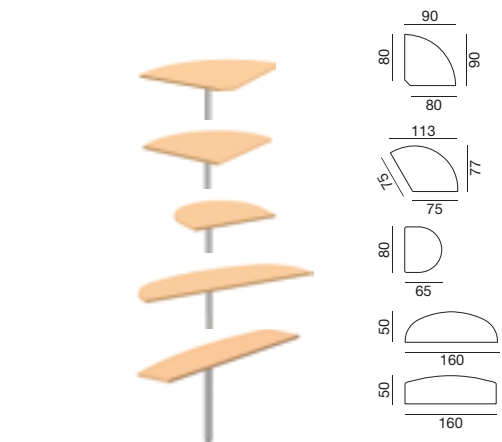

	Référence		
Angle de liaison 90°			
	ELE A90		●
Angle de liaison 120°			
	ELE A120		●
Demi-lune			
	ELE 65		●
Demi-ovale			
	ELE 165		●
Extension			
	ELE E 165		●

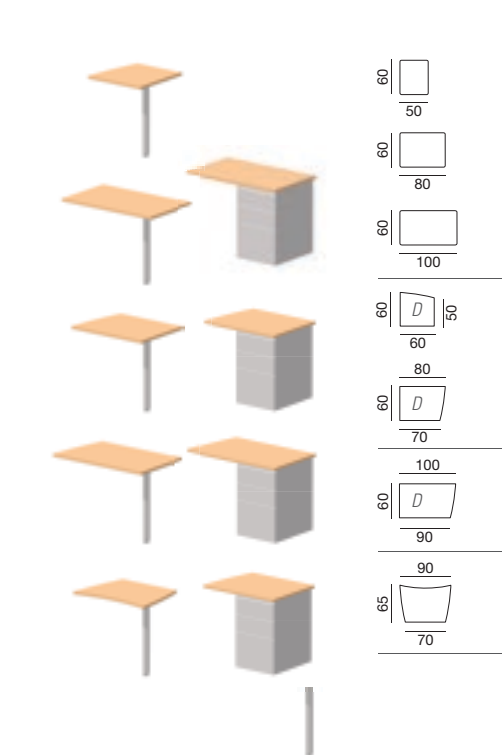

	Référence		
Retour			
L 50 cm	ELE 56		●
L 50 cm pour caisson hauteur bureau ⁽²⁾	ELE 56 CP		
L 80 cm	ELE 86		●
L 80 cm pour caisson hauteur bureau ⁽²⁾	ELE 86 CP		
L 100 cm	ELE 106		●
L 100 cm pour caisson hauteur bureau ⁽²⁾	ELE 106 CP		
Retour Vague			
L 50 cm	ELE 56 V (D ou G)		●
L 50 cm pour caisson hauteur bureau ⁽²⁾	ELE 56 V CP (D ou G)		
L 70 cm	ELE 76 V (D ou G)		●
L 70 cm pour caisson hauteur bureau ⁽²⁾	ELE 76 V CP (D ou G)		
Retour Vague			
L 90 cm	ELE 96 V (D ou G)		●
L 90 cm pour caisson hauteur bureau ⁽²⁾	ELE 96 V CP (D ou G)		
Retour Vague symétrique			
L 70 cm	ELE 76 S		●
L 70 cm pour caisson hauteur bureau ⁽²⁾	ELE 76 S CP		
Pied de renfort			
Fixe (pour Compacts sans retour)	TI PRH		
Réglable (pour Compacts sans retour)	TI REG		

(2) Ajouter le caisson hauteur bureau profondeur 60 cm, (voir pages 131 et 133).

▲ Option avec piétements réglables en hauteur. Réf. REG 1

■ Option avec piétements réglables en hauteur. Réf. REG 2

● Option avec piétement colonne réglable en hauteur. Réf. REG 3