

AVÈNE

Aménagez vos espaces d'encadrement ou de direction avec qualité et charisme grâce à cette gamme.



Toute la gamme AVÈNE sauf plateaux BM et CFA (délai 3 semaines)



5 GARANTIE ans

Plateaux Stratifié

- Épaisseur 36 mm.
- Chant droit ABS plaqué 2 mm.
- Passe-câbles intégrés.

Plateaux Verre

- Épaisseur 12 mm.
- Verre trempé "Sécurité" avec impression émailite opaque

Structure et piétement

- Piétement arche fermée mécanosoudé en acier revêtement époxy, traverses horizontales 5 x 2 cm, équipé de vérins de réglages 0 à 1 cm.
- Structure : 2 traverses porteuses 4.5 x 1.5 cm en acier revêtement époxy
- Piétement fixe hauteur 74 cm.



VALORISEZ VOTRE ESPACE

L'élégance et la sobriété des formes soulignent la beauté des matériaux. Une alliance très réussie.

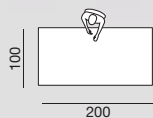

Poste rectangulaire 200 x 100 cm (Réf. AVN 2010 V),
1 desserte (Réf. DML 10),
1 top desserte (Réf. AVN TDM V)
et 1 table ronde Ø 120 cm (Réf. AVN TR 12 V).
Finition Verre Jade V 02.
Siège CLASS T (voir page 200)

AVÈNE

Plateaux Stratifié, épaisseur 36 mm, chant ABS plaqué 2 mm. Plateaux Verre, épaisseur 12 mm trempé "Sécurité" impression émailite opaque Jade (V 02) ou Graphite (V 03). Passe-câbles intégrés (pour les plateaux Stratifié). Structure en acier peint époxy, composée de 2 poutres reliant les piétements elliptiques. Embase horizontale équipée de vérins de réglage.



Réunion

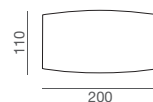

Table de réunion 6 à 8 personnes
(Réf. AVN TT 2011).
Finition Chêne de Fil Ambré.

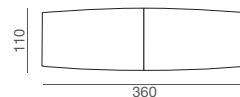

Table de réunion 12 à 14 personnes
(Réf. AVN TT 3611).
Finition Chêne de Fil Naturel.



Voiles de fond

Finition Mèlaminé : (EN), (CFN), (MN), (BM) ou (CFA).

Pour les références AVN 16 et AVN 18

Voile de fond largeur : 130 cm

Réf. VF 13

Pour les références AVN 2010, AVN 2011

Voile de fond largeur : 150 cm

Réf. VF 15



Poste rectangulaire 200 x 100 cm
(Réf. AVN 2010),
1 desserte mobile (Réf. DML 10)
et 1 voile de fond bois (Réf. VF 15).
Finition Chêne de Fil Ambré.
Sièges CLASS T (voir page 200)

VALORISEZ VOTRE ESPACE

Associez les matériaux et les finitions pour personnaliser votre environnement.

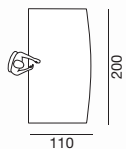

Poste Accueil 200 x 110 cm
(Réf. AVN 2011 V),
1 desserte (Réf. DML 10)
et 1 top desserte (Réf. AVN TDM V).
Finition Verre Graphite V 03.
Siège CLASS T (voir page 200)



Table ronde Ø 120 cm
(Réf. AVN TR 12 V).
Finition Verre Graphite V 03.
Sièges CLASS T (voir page 200)



STOCK

Toute la gamme AVÈNE
sauf plateaux BM et CFA
(délai 3 semaines)



5 GARANTIE
ans

Plateaux Stratifié (Stock)



EN Érables Naturel



CFN Chêne Fil Naturel

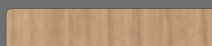

MN Merisier Naturel

Plateaux Stratifié (délai 3 semaines)

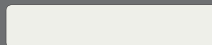

BM Blanc

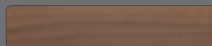

CFA Chêne Fil Ambré

Plateaux Verre (Stock)



V 02 Jade



V 03 Graphite

Structure et piétement (Stock)

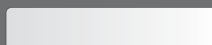

01 Blanc



29 Argent

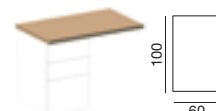
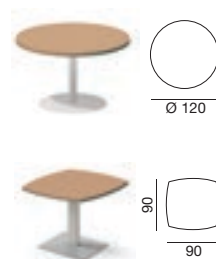
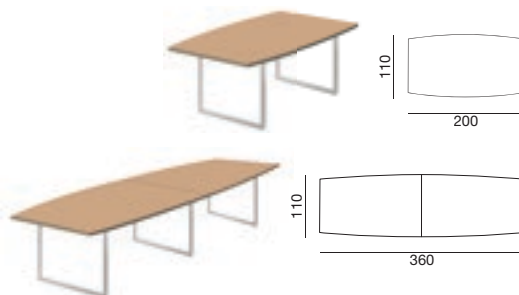
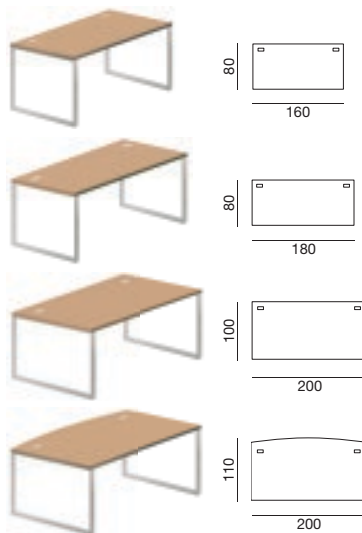

	Référence	
Poste Rectangle (L 160 x P 80 cm)		
Plateau Stratifié	AVN 16	
Plateau Verre	AVN 16 V	
Poste Rectangle (L 180 x P 80 cm)		
Plateau Stratifié	AVN 18	
Plateau Verre	AVN 18 V	
Poste Rectangle (L 200 x P 100 cm)		
Plateau Stratifié	AVN 2010	
Plateau Verre	AVN 2010 V	
Poste Accueil (L 200 x P 110 cm)		
Plateau Stratifié	AVN 2011	
Plateau Verre	AVN 2011 V	

	Référence	
Table de réunion (L 200 x P 110 cm)		
Plateau Stratifié	AVN TT 2011	
Table de réunion (L 360 x P 110 cm)		
Plateaux Stratifié (réalisée avec 2 plateaux).	AVN TT 3611	
Table ronde (Ø 120 cm)		
Plateau Stratifié (pied colonne rond avec embase Ø 65 cm)	AVN TR 12	
Plateau Verre (pied colonne rond avec embase Ø 65 cm)	AVN TR 12 V	
Table carrée (L 90 x P 90 cm)		
Plateau Stratifié (pied colonne carré avec embase carrée 50 x 50 cm)	AVN TC 09	

Retour (L 100 x P 60 cm)		
Plateau Stratifié (pied court avec 2 poutres)	AVN 106	
Plateau Verre	AVN 106 V	
Retour pour caisson porteur ⁽¹⁾ (L 100 x P 60 cm)		
Plateau Stratifié	AVN 106 CP	
Top pour desserte mobile (Réf. DM 10)		
Plateau Verre	AVN TDM V	

(1) Ajouter le caisson hauteur bureau profondeur 60 cm, (pages 130 à 133).

Câblage horizontal

Goulotte largement dimensionnée, à accrocher à la structure, sous le plan de travail. En métal, peint époxy Blanc (01) ou Argent (29).

Pour la référence AVN 16 : Réf. GOP 16

Pour la référence AVN 18 : Réf. GOP 18

Pour les références AVN 2010, AVN 2011 : Réf. GOP 20

AVÈNE+



Chaleur du ton bois, élégance et sobriété sont les atouts de cette collection. La qualité exceptionnelle de décor stratifié bois apporte une réelle identité à votre cabinet de travail.



5 ans GARANTIE





Poste Rectangle Accueil (Réf. AVN 2011 DP NT),
Voile de fond (Réf. AVF 15 NT),
Desserte (Réf. AVN DP NT).
Finition Argent / Noisetier
Siège DORSALIS + (voir page 204)

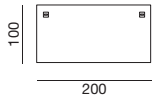

Poste Rectangle (Réf. AVN 2010 DP NT),
Voile de fond (Réf. AVF 15 NT),
Desserte (Réf. AVN DP NT).
Finition Blanc / Noisetier

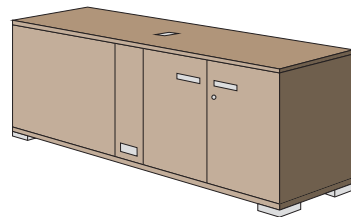

Vue côté visiteur

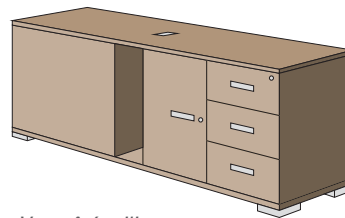

Vue côté utilisateur

Desserte

Composée de 3 éléments
associés, modulaires et réversibles.
Dessus et dessous d'un seul tenant.
Équipée de 4 pieds et 6 poignées chromés.
Serrures.
L 183,5 x H 57,5 x P 51 cm.

Composée de :
1 module 2 portes (+ 1 tablette) : L 80 cm,
1 module 1 porte (+ 1 tablette) : L 42 cm,
1 module 3 tiroirs : L 42 cm,

1 niche avec passage de câbles
sur le dessus et au dos.

Dimensions utiles :
L 20 x H 51 x P 49 cm.

Desserte (Réf. AVN DP NT).
Finition Chrome / Noisetier





GARANTIE
5 ans

Plateaux Stratifié

Épaisseur 36 mm.
Chant droit plaqué 2 mm.
Passe-câbles intégrés.

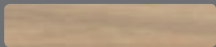

NT Noisetier

Plateaux Verre



V 02 Jade

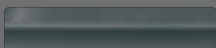

V 03 Graphite

Structure et piétement

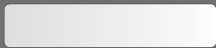

01 Blanc

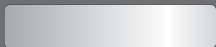

29 Argent

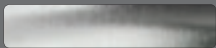

99 Chrome

Postes de travail, caissons et dessertes

Plateaux Stratifié, épaisseur 36 mm, chant plaqué 2 mm.

Plateaux Verre, épaisseur 12 mm trempé "Sécurité" impression émailite opaque

Jade (V 02) ou Graphite (V 03). Passe-câbles intégrés chromés (pour les plateaux Stratifié).

Structure en acier peint époxy Argent (29), Blanc (01) ou Chrome (99), composée de 2 poutres reliant les piétements elliptiques. Embase horizontale équipée de vérins de réglage.

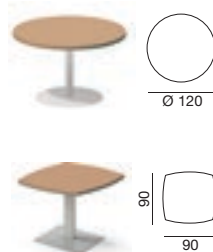
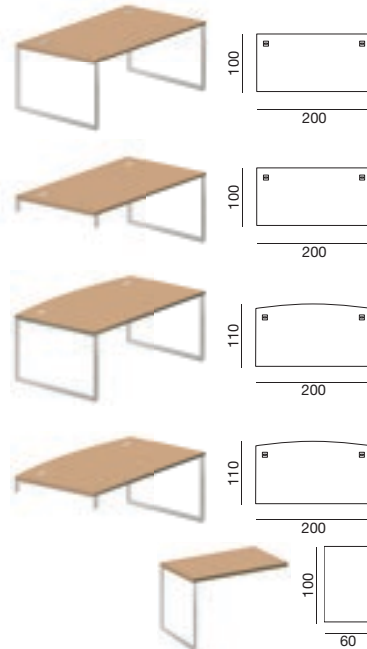

	Référence		
Poste Rectangle (L 200 x P 100 cm)			
Plateau Stratifié	AVN 2010 NT		
Plateau Verre	AVN 2010 V		
Poste Rectangle pour desserte (L 200 x P 100 cm)			
Plateau Stratifié	AVN 2010 DP NT		
Plateau Verre	AVN 2010 DP V		
Poste Rectangle Accueil (L 200 x P 110 cm)			
Plateau Stratifié	AVN 2011 NT		
Plateau Verre	AVN 2011 V		
Poste Rectangle Accueil pour desserte (L 200 x P 110 cm)			
Plateau Stratifié	AVN 2011 DP NT		
Plateau Verre	AVN 2011 DP V		

	Référence		
Retour (L 100 x P 60 cm)			
Plateau Stratifié (pied court avec 2 poutres)	AVN 106 NT		
Plateau Verre	AVN 106 V		

	Référence		
Table ronde (Ø 120 cm)			
Plateau Stratifié (pied colonne rond avec embase Ø 65 cm)	AVN TR 12 NT		
Plateau Verre (pied colonne rond avec embase Ø 65 cm)	AVN TR 12 V		
Table carrée (L 90 x P 90 cm)			
Plateau Stratifié (pied colonne et embase carrés 50 x 50 cm)	AVN TC 09 NT		

	Référence		
Caisson mobile 2T (L 42 x P 56 x H 58,5 cm)			
	AVN CMB 2T NT		
Caisson mobile 3T (L 42 x P 56 x H 58,5 cm)			
	AVN CMB 3T NT		
Desserte indépendante reversible (L 84 x P 57,5 x H 51 cm)			
	AVN DI NT		
Desserte porteuse reversible (L 183,5 x P 57,5 x H 51 cm)			
	AVN DP NT		

Câblage horizontal

Goulotte largement dimensionnée, à accrocher sur la structure, largeur 170 cm.
En métal peint époxy Blanc (01), Argent (29) ou Chrome (99).

Réf. GOP 20 (01) ou (29)

Réf. GOP 20 (99)



Voile de fond

Uniquement pour plateaux Stratifié.
Panneau Bois : Noisetier (NT).
Pincas Métal : Argent (29), Blanc (01) ou Chrome (99).
Largeur : 150 cm.

Réf. AVF 15 NT (29) ou (01)

Réf. AVF 15 NT (99)

Armoires

Armoires Bois coordonnées, réalisées en Mèlaminé épaisseur 19 mm. Largeur 100 cm, profondeur 45 cm. Charnières de très haute qualité avec amortisseurs de fermeture. Poignées et pieds en aluminium chromé équipés de vérins. Serrure de sécurité (avec passe sur demande).

2 types de tablettes au choix :

- Mèlaminé épaisseur 25 mm,
- Mètal (pouvant recevoir des DS).



2 niveaux (1 tablette)

Dessertes (H 72 cm)	Référence	
Tablettes Bois	AVD 10 2B	
Tablettes Mètal	AVD 10 2M	



3 niveaux (2 tablettes)

3 niveaux (1 tablette)

Comptoirs (H 101 cm)	Référence		Référence	
Tablettes Bois	AVC 10 2B		AVC 10 3B	
Tablettes Mètal	AVC 10 2M			

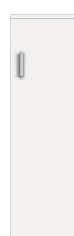
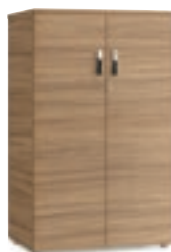

5 niveaux (4 tablettes)

5 niveaux (3 tablettes)

1 tablette + porte cintres. L 50 cm.

Armoirettes (H 166 cm)	Référence		Référence		Référence	
Tablettes Bois	AVB 10 2B		AVB 10 3B		AVB 05 1	
Tablettes Mètal	AVB 10 2M					

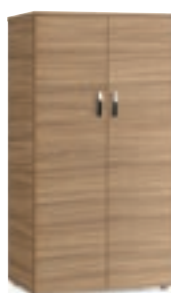

6 niveaux (5 tablettes)

6 niveaux (4 tablettes)

6 niveaux (4 tablettes)

2 tablettes + porte cintres. L 50 cm.

Armoires (H 197 cm)	Référence		Référence		Référence		Référence	
Tablettes Bois	AVA 10 2B		AVA 10 3B		AVA 10 8B		AVA 05 1	
Tablettes Mètal	AVA 10 2M				AVA 10 8M			



Finitions Armoires

Côtés, dos et tablettes

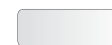

BM Blanc



AR Argent



NT Noisetier

Portes, dessus et dessous



NT Noisetier



Châssis télescopiques	Référence	
Pour largeur 100 cm, L : 88 cm	AB CT 10	



Tablettes supplémentaires	Référence	
Pour largeur 100 cm (Bois)	AB TB 10	
Pour largeur 100 cm (Mètal)	AB TM 10	